

REFRIGERATEUR SANS GIVRE

SOMMAIRE

AVANT D'UTILISER CET APPAREIL	2
Instructions spéciales	2
Recommandations	2
Installation et branchement de l'appareil	3
Avant de brancher l'appareil	3
Fabrication de glaçons	4
Compartment de congélation rapide	4
Compartiments fraîcheur	4
ACCESSOIRES	4
Bac à légumes et couvercle du bac à légumes	5
ENLEVER LA COUVERTURE DU CRISPER	6
RE-RÉGLAGE DE LA COUVERTURE DU CRISPER	7
Indicateur de température	8
Emplacement des denrées	8
INFORMATIEDISPLAY	10-11
LES DIVERSES FONCTIONS ET POSSIBILITES	12
CONNECTEZ L'APPAREIL	12
TOUCHES DE SELECTION DU MODE	12
MODE SUPERCONGELATION	12
MODE SUPER-REFRIGERATION	13
MODE VACANCES	14
MODE TURBO	14
MODE ECONOMIE	15
VERROUILLAGE ENFANTS	15
MODE ÉCONOMISEUR D'ÉCRAN	16
REMARQUES CONCERNANT LES REGLAGES	16
RÉGLAGE DE LA TEMPERATURE DANS LE COMPARTIMENT DE CONGELATION	17
Températures conseillées pour le compartiment de réfrigération	18
MODE DE DECONNEXION DES TEMOINS	18
RÉGLAGE DES TEMPERATURES DU COMPARTIMENT DE REFRIGERATION	18
RANGEMENT DES ALIMENTS	19
Compartiment réfrigérateur	19
Compartiment congélateur	19
NETTOYAGE ET ENTRETIEN	21
Dégivrage	21
Remplacement de l'ampoule de l'éclairage du réfrigérateur et du congélateur	22
Changement du sens d'ouverture de la porte	22
TRANSPORT ET DEPLACEMENT	22
AVANT D'APPELER LE SERVICE APRES-VENTE	23
ELEMENTS ET COMPARTIMENTS DE L'APPAREIL	25

SECTION 1. AVANT D'UTILISER CET APPAREIL

Instructions spéciales

- Si cet appareil vient remplacer un ancien réfrigérateur équipé d'une fermeture mécanique, nous vous conseillons, par mesure de sécurité, de détruire cette dernière, afin d'éviter que les enfants ne restent enfermés à l'intérieur de l'appareil au cours de leurs jeux.
- Les anciens réfrigérateurs et congélateurs contiennent des gaz calorifuges et du réfrigérant dont vous devez vous débarrasser. Assurez-vous que les tubes frigorifiques ne sont pas endommagés.

REMARQUE IMPORTANTE :

- Veuillez lire cette brochure avant d'installer et de brancher l'appareil. Le fabricant décline toute responsabilité en cas de non-observation des instructions d'installation et d'emploi décrites dans cette brochure.

Recommandations

Avertissement : N'utilisez pas d'appareils mécaniques ou d'autres moyens artificiels pour accélérer le processus de décongélation. N'utilisez pas d'appareils électriques dans l'espace de stockage des aliments de l'appareil. N'obstruez pas les ouvertures de ventilation de l'appareil. N'endommagez pas le circuit de liquide réfrigérant du réfrigérateur.

- N'utilisez pas d'adaptateurs électrique ni de dérivations qui risqueraient de provoquer une surchauffe ou un embrasement.
- N'utilisez pas de câbles d'alimentation électrique vieux et endommagés.
- Ne tordez pas et ne pliez pas le câble électrique.

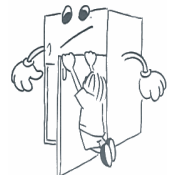

- Interdisez aux enfants de jouer avec cet appareil. Ils ne doivent en aucun cas s'asseoir sur les compartiments ou les étagères, ni se suspendre à la porte.
- Ne branchez pas la prise électrique avec des mains mouillées.
- Ne placez pas de récipients contenant des liquides (bouteilles en verre ou canettes) dans le congélateur, tout particulièrement lorsqu'il s'agit de boissons gazeuses. Ils risqueraient d'exploser pendant la congélation.
- Les bouteilles d'alcool doivent être parfaitement rebouchées et placées verticalement dans le réfrigérateur.
- Ne touchez pas les surfaces de refroidissement, tout particulièrement si vos mains sont mouillées, car vous risqueriez de vous brûler ou de vous blesser.
- Ne mangez pas de la glace qui vient juste de sortir du congélateur.

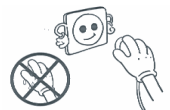

- Cet appareil n'est pas destiné à être utilisé par des personnes (enfants inclus) dont les capacités physiques, sensorielles ou intellectuelles sont réduites ou bien manquant d'expérience et de connaissances à moins d'avoir été encadrées ou formées au niveau de l'utilisation de l'appareil par une personne responsable de leur sécurité. Surveillez les enfants pour s'assurer qu'ils ne jouent pas avec l'appareil. Si le cordon d'alimentation est endommagé, il doit être remplacé par le fabriquant ou par un agent de maintenance ou une personne dûment qualifiée.

Installation et branchement de l'appareil

- Cet appareil fonctionne sur courant alternatif 220-240V, 50 Hz.
- Avant d'effectuer le raccordement électrique, assurez-vous que le voltage indiqué sur la plaque signalétique correspond au voltage de l'installation électrique de votre habitation.
- Si la prise de courant et la prise du réfrigérateur ne sont pas compatibles, remplacez cette dernière par une prise adéquate (au moins 16 A).
- L'appareil doit être relié à la terre. Si vous ne disposez pas de prise de terre, nous vous conseillons de contacter un électricien.
- Le fabricant décline toute responsabilité en cas de non-raccordement à la terre conformément aux recommandations de cette brochure.
- N'exposez pas l'appareil aux rayons directs du soleil.
- Cet appareil ne doit pas être utilisé en plein air, ni exposé à la pluie.
- Placez le réfrigérateur loin des sources de chaleur, dans un endroit bien ventilé. Il doit se trouver au moins à 50 cm des radiateurs, fours à gaz ou à charbon et à 5 cm des fours électriques.
- Prévoyez un espace libre d'au moins 15 cm au-dessus de l'appareil.
- Evitez de placer des objets lourds ou un grand nombre d'objets sur l'appareil.
- Si l'appareil est installé à côté d'un autre réfrigérateur ou congélateur, observez une distance minimale de 2 cm pour éviter la condensation.
- La base de l'appareil doit être stable et horizontale. Utilisez les pieds réglables situés à l'avant de l'appareil pour compenser les irrégularités du sol.
- L'espace situé en dessous de l'appareil doit rester libre pour assurer la circulation de l'air. Ne le bouchez pas avec un tapis, etc.
- L'extérieur de l'appareil et les accessoires intérieurs doivent être nettoyés avec une solution d'eau et de savon liquide. L'intérieur doit être nettoyé avec du bicarbonate de soude dissous dans de l'eau tiède. Séchez avec soin et remettez les accessoires en place.



Avant de brancher l'appareil

- Attendez 3 heures avant de brancher l'appareil, afin de garantir des performances optimales.
- Votre appareil neuf peut avoir une odeur particulière. Celle-ci disparaîtra une fois qu'il commencera à se refroidir.

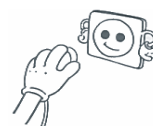

Fabrication de glaçons (Icematic)

- Retirez le bac à glaçons.
- Remplissez-le d'eau, jusqu'au niveau indiqué par le trait.
- Remplacez-le dans sa position d'origine.
- Lorsque les glaçons sont prêts, appuyez sur le levier pour qu'ils tombent dans le réservoir à glaçons

Ne remplissez pas d'eau le réservoir à glaçons pour fabriquer des glaçons. Vous pourriez le casser.

**Compartiment de congélation rapide**

- Utilisez le compartiment de congélation rapide pour congeler vos plats faits maison (et les aliments frais) plus rapidement. Ce compartiment bénéficie d'une plus grande puissance de congélation.
- Pour ouvrir le compartiment, poussez le couvercle vers le haut et faites-le glisser dans le compartiment. Fermez-le de la même manière.

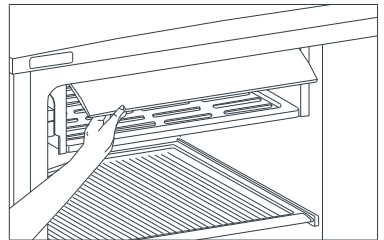

Remarque : vérifiez que le couvercle du compartiment de congélation rapide est fermé avant de fermer la porte du congélateur. Sinon, la congélation rapide risque de ne pas fonctionner.

Compartiments fraîcheur

Lorsque vous placez des aliments dans le compartiment fraîcheur plutôt que dans le compartiment congélateur ou réfrigérateur, ils conservent leur fraîcheur, leur saveur ainsi qu'un aspect sain plus longtemps. Lorsque le compartiment fraîcheur est sale, retirez-le et lavez-le sous l'eau.

(L'eau gèle à 0°C, mais les aliments contenant du sel ou du sucre gèlent à une température moins élevée).

Le compartiment fraîcheur est en général utilisé pour le poisson frais, légèrement mariné, le riz, etc.

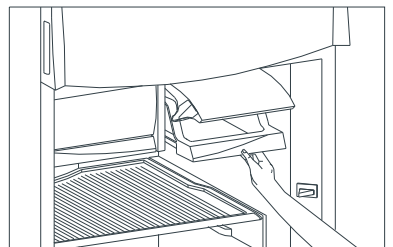

Le compartiment fraîcheur ne permet pas de congeler des aliments ou de fabriquer des glaçons.

Bac à légumes et couvercle du bac à légumes (Dans certains modèles)

Le bac à légumes absorbe et élimine le gaz d'éthylène (*) émis par les fruits et les légumes grâce au "FILTRE" du couvercle du bac à légumes, conservant ainsi la fraîcheur des fruits et légumes. Le filtre élimine également les odeurs désagréables du bac à légumes et contrôle leur excès en eau, maintenant un environnement très humide à l'intérieur du bac. Lorsque le couvercle est sale, retirez le couvercle du filtre, puis le filtre lui-même et nettoyez le couvercle du bac avec de l'eau.

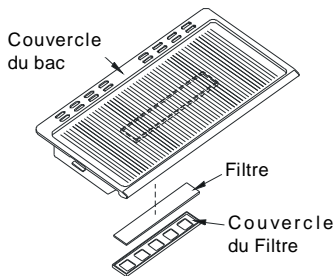

! Ne nettoyez pas le "filtre de contrôle d'humidité" avec de l'eau.

(*) REMARQUE : le gaz d'éthylène est un gaz produit par les fruits et les légumes, qui accélère leur mûrissement. Par exemple, les épinards et les brocolis jaunissent facilement dans les endroits où le gaz d'éthylène est abondant.

ENLEVER LA COUVERTURE DU CRISPER

(Dans certains modèles)

Premier Pas: *Enlever les crispers*

- Il est facile de tirer le crisper comme le crisper possède des rouleaux.
- Tirer le crisper le plus loin possible tirez la partie à l'avant vers le haut et bas.

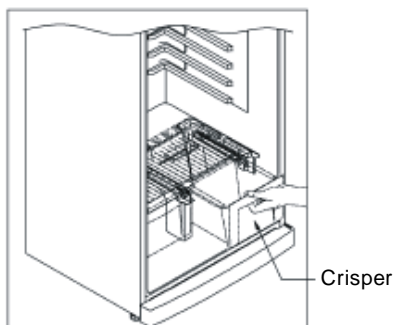

Deuxième Pas: *Tirer le centre de crisper de partition entre les crispers.*

- Courbez la Partition vers le droit du fond de la partie.
- Tirez le crisper de Partition

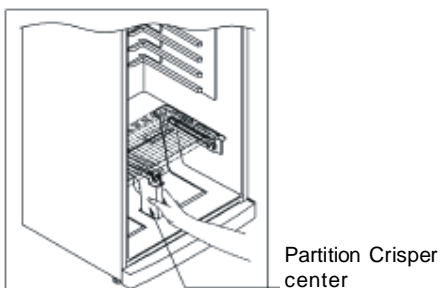

Troisième Pas: *Tirer la couverture de crisper*

- Tirer la couverture de crisper.
- Enlever a couverture de crisper.

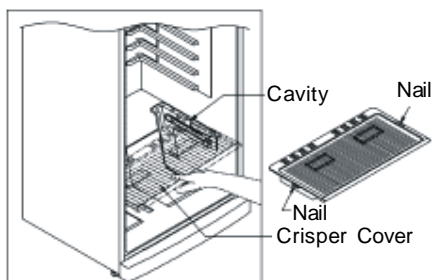

RE-RÉGLAGE DE LA COUVERTURE DU CRISPER (Dans certains modèles)

Premier Pas: *Installer la couverture du crisper*

- Mettes la couverture sur sa place.
- Puis poussez la couverture jusqu'à ce qu'elle entre sa place.

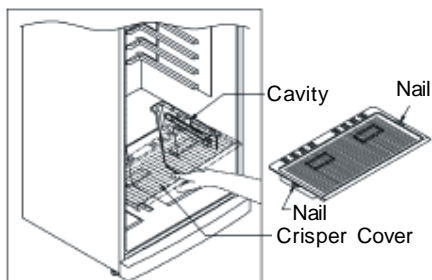

Deuxième Pas: *Placer Tirer le centre de crisper de partition*

- Placez la Partition sur ses cavités placées au fond du cabinet et sur le mur du crisper démonté

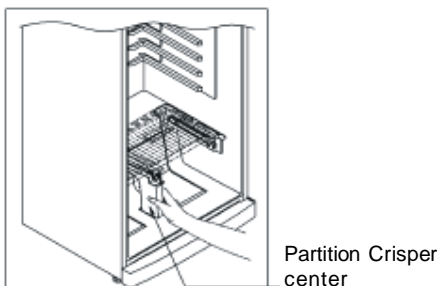

Troisième Pas: *Placer les crisper*

- Mettez le crisper sur ses rouleaux sur es places..
- Poussez.

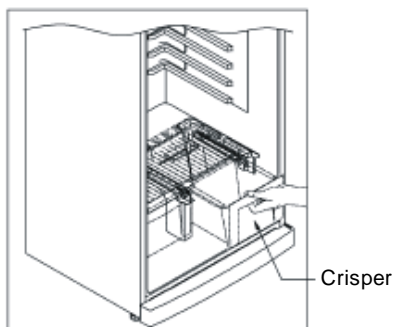

Indicateur de température

Pour vous aider au bon réglage de votre appareil nous avons équipé votre réfrigérateur d'un indicateur de température, celui-ci étant placé dans la zone la plus froide.

Pour la bonne conservation des denrées dans votre réfrigérateur et notamment dans la zone la plus froide, veillez à ce que sur l'indicateur de température le logo « OK » apparaisse. Si « OK » n'apparaît pas, La température est mal réglée.

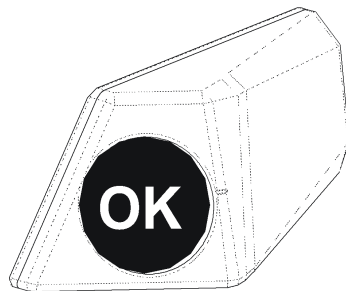

L'indication « OK » apparaissant en noir, celui-ci est difficilement visible si l'indicateur de température est mal éclairé. La bonne lecture de celui-ci est facilitée s'il est correctement éclairé.

A chaque modification du dispositif de réglage de température, attendez la stabilisation de la température à l'intérieur de l'appareil avant de procéder si nécessaire, à un nouveau réglage. Ne modifiez la position du dispositif de réglage de température que progressivement et attendez au moins 12 heures avant de procéder à une nouvelle vérification et à une éventuelle modification.

NOTA : Après chargement de l'appareil de denrées fraîches ou après ouvertures répétées (ou ouverture prolongée) de la porte il est normal que l'inscription « OK » n'apparaisse pas dans l'indicateur de réglage de température. Si l'évaporateur du compartiment réfrigérateur (paroi du fond de l'appareil) se couvre anormalement de givre (appareil trop chargé, température ambiante élevée, ouvertures fréquentes de la porte), réglez le dispositif de réglage de température sur une position inférieure jusqu'à obtenir de nouveau des périodes d'arrêt du compresseur.

Emplacement des denrées

Zone la plus froide



Vous obtiendrez une meilleure conservation de vos aliments si vous les placez dans la zone de froid convenant le mieux à leur nature. La zone la plus froide se situe juste au-dessus de bac à légumes.

Le symbole ci-contre indique l'emplacement de zone la plus froide de votre réfrigérateur

Afin de garantir une température basse dans cette zone, veillez à ce que la clayette soit placée au niveau de ce symbole, comme sur le schéma.

La limite supérieure de la zone la plus froide gr indiquée par la base inférieure de l'autocollant (pointe de Flèche). La clayette supérieure de la zone la plus froide doit être au même niveau que la pointe de la Flèche. LA Zone la plus Froide se situe en-dessous de ce niveau.

Ces clayettes étant amovibles, veillez à ce qu'elles soient toujours au même niveau que ces limites de zone décrites sur les autocollants, afin de garantir les températures dans cette zone.

Chaque type d'aliment a une température de conservation idéale et donc un emplacement précis à respecter.

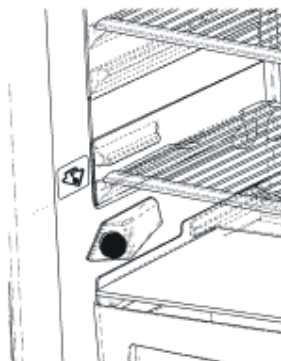

Emplacements	Produits
Clayettes supérieures	Aliments cuits, entremets et toutes denrées à consommer assez rapidement.
Zone la plus froide	Viande, volaille, gibier et poissons crus. Temps maximum de conservation : 1 à 2 jours. Fruits frais, charcuterie.
Bac à légumes	Légumes frais, fruits.
Contre-porte	Les balconnets recevront, en bas les bouteilles puis en remontant, les produits de faible volume et d'emploi courant (yaourts, crème fraîche,...). Le beurre, les fromages cuits et les œufs trouveront leur place dans les casiers appropriés.

INFORMATIEDISPLAY

Mode Turbo (Turbo)

Lorsque les modes Super-congélation et Super-réfrigération sont sélectionnés

Mode Supervriezen (Super-congélation)

Lorsque le mode Super-congélation est sélectionné, ce symbole s'allume.

Mode Economy (Economie)

Lorsque le mode sobre d'énergie. Economie est sélectionné, ce symbole s'allume.

Touches de sélection de modes

Avec ces touches, vous réglez les modes Economie, Vacances, Turbo, Super- congélation et Super-réfrigération.

Fonction verrouillage enfants

Lorsque vous enfoncez simultanément les touches "F" et "R", ces fonctions sont enclenchées et le symbole de verrouillage s'allume.

Mode "Vakantie" (Vacances)

Lorsque le mode Vacances est sélectionné, ce symbole s'allume.

Mode "Superkoelen" (Super-réfrigération)

Lorsque le mode Super-réfrigération est sélectionné, ce symbole s'allume.

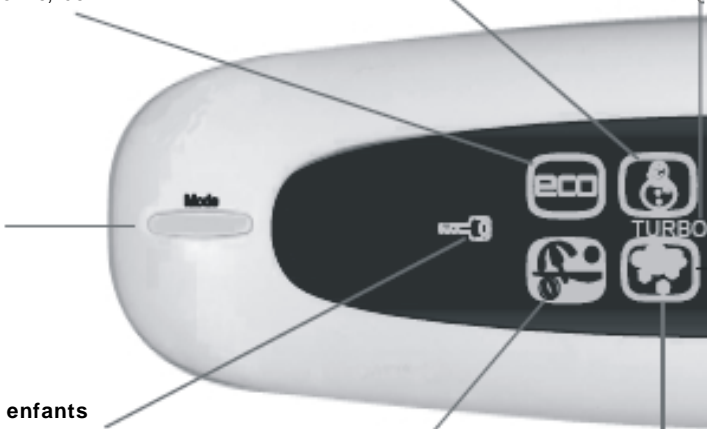

**SEGMENT CHIFFRES
POUR COMPARTIMENT
DE CONGELATION**

**BARRE DE REPRODUCTION DES
TEMPERATURES**

Avec cette barre, la température
du compartiment de congélation
est représentée.

**TOUCHE COMPARTIMENT DE
CONGELATION (F)**

Avec cette touche, vous réglez
la température du compartiment
de congélation.

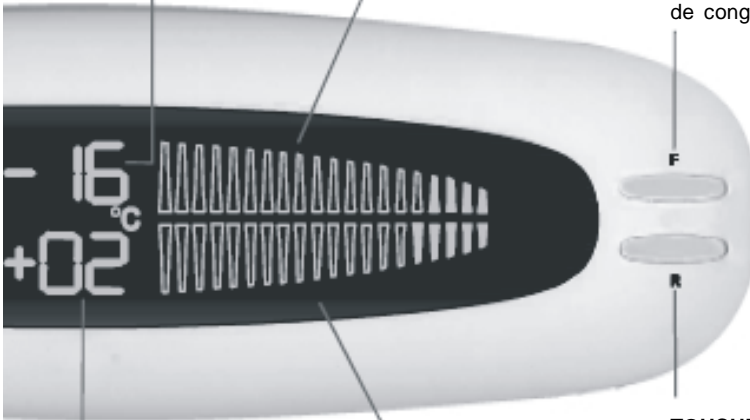

**SEGMENT CHIFFRES POUR
LE COMPARTIMENT DE
REFRIGERATION**

**BARRE DE REPRODUCTION DES
TEMPERATURES DU COMPARTIMENT
DE REFRIGERATION**

Avec cette barre, la température du
compartiment de réfrigération est
reproduite.

**TOUCHE COMPARTIMENT
DE REFRIGERATION (R)**

Avec cette touche, vous
réglez la température du
compartiment de réfrigération

SECTION 3. LES DIVERSES FONCTIONS ET POSSIBILITES

CONNECTEZ L'APPAREIL

Une fois l'appareil branché à la prise murale, tous les symboles apparaissent à l'écran pendant 2 secondes et la valeur de la température initiale de $-18\text{ }^{\circ}\text{C}$ s'affiche sur l'indicateur de réglage du surgélateur, puis la valeur de la température initiale de $+4\text{ }^{\circ}\text{C}$ s'affiche sur l'indicateur de réglage du réfrigérateur.

TOUCHES DE SELECTION DU MODE

- Enfoncer une fois la touche "Mode".
- Après la première pression sur la touche, le symbole Economie s'allume.
- Avec chaque pression sur la touche, à chaque fois le symbole suivant s'allume; Super congélation, Vacances, Super réfrigération. Après la cinquième pression sur la touche, aucun mode n'est sélectionné et aucun symbole ne s'allume.
- Aussitôt que le symbole désiré est allumé, il clignote 5 fois après qu'un bruit de bip répété résonne et le mode est réglé si l'utilisateur n'enfoncé pas une touche dans les 2 secondes.

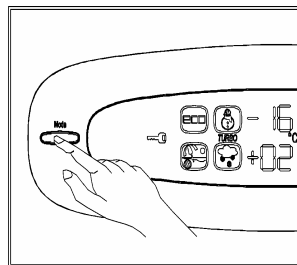

MODE SUPERCONGELATION

Quand faut-il l'utiliser:

- Si vous voulez congeler beaucoup de nourriture qui n'est pas appropriée au compartiment de congélation rapide.
- Pour congeler de la nourriture toute prête.
- Pour une congélation plus rapide.
- Pour congeler de la nourriture et des légumes.

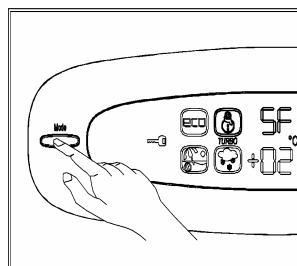

Comment l'utiliser:

- Appuyez sur la touche de sélection du mode jusqu'à ce que le symbole Supercongélation s'allume.
- Si l'utilisateur n'enfoncé pas une touche dans les 2 secondes, le symbole clignote 5 fois et un bruit de bip répété résonne.
- Dans ce mode, le segment chiffres du compartiment de congélation affiche «SF».
- La barre de reproduction de la température du compartiment de congélation ne fonctionne pas.
- Les modes Vacances et Economie ne fonctionnent pas jusqu'à ce que ce mode ne soit déconnecté.
- La fonction Super- réfrigération et le réglage de la température de réfrigération fonctionnent.

- La température de congélation peut être réglée, mais ne sera active qu'au moment où la fonction Super-congélation sera déconnectée.
- Le mode Super-congélation est déconnecté lorsque vous sélectionnez encore une fois le symbole Super-congélation avec la touche de sélection du mode.

REMARQUE: La fonction Super-congélation est automatiquement déconnectée après 24 heures ou aussitôt que le capteur du compartiment de congélation affiche < -32 °C.

MODE SUPER-REFRIGERATION

Quand faut-il l'utiliser:

- Pour réfrigérer de la nourriture toute prête.
- Pour réfrigérer de grandes quantités de nourriture dans le compartiment de réfrigération.
- Pour rafraîchir plus vite une boisson.

Comment l'utiliser:

- Appuyez sur la touche de sélection des modes jusqu'à ce que le symbole Super-réfrigération s'allume.
- Lorsque dans les 2 secondes aucune touche n'a été enfoncée, ce mode sera réglé. Le symbole clignote 5 fois et un bruit de bip répété résonne.
- Dans ce mode, dans le segment chiffres du compartiment de réfrigération, «SC» est affiché.
- La barre de reproduction de la température du compartiment de réfrigération ne fonctionne pas
- Les modes Vacances et Economie ne fonctionnent pas jusqu'à ce que ce mode soit déconnecté.
- La fonction Super-congélation et le réglage de la température de congélation fonctionnent.
- La température de réfrigération peut être réglée mais ne sera active que lorsque la fonction Super-réfrigération sera déconnectée.
- Le mode « Superkoelen » sera déconnecté lorsque vous sélectionnerez encore une fois le symbole Superkoelen avec la touche de sélection des modes wordt uitgeschakeld wanneer u nogmaals het symbool Superkoelen selecteert met de modeselectietoets.

OPMERKING: De functie Superkoelen wordt automatisch na 12 uur uitgeschakeld of zodra de sensor van het vriescompartiment < -4 °C meet.

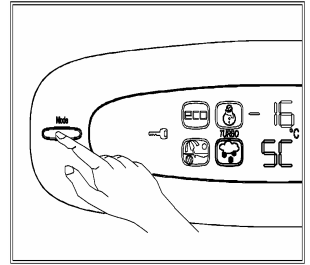

MODE TURBO

Le mode turbo n'est pas sélectionné séparément.

Lorsqu'il est connecté:

- Le symbole Turbo s'allume lorsque tant les modes Super-réfrigération que Super-congélation sont sélectionnés.

Comment l'utiliser:

- Appuyez sur la touche de sélection du mode jusqu'à ce que le symbole Super-congélation s'allume.
- Lorsque en l'espace de 2 secondes aucune touche n'a été enfoncée, alors ce mode sera réglé. Le symbole clignote 5 fois et un bruit de bip répété résonne.
- Répétez ces opérations pour régler Super-réfrigération.
- Ensuite, vous verrez Turbo entre les symboles Super-congélation et Super-réfrigération.
- Les barres de reproductions de la température sont déconnectées et «SF» et «SC» seront affichés dans le segment chiffres.
- Les modes Vacances et Economie ne fonctionnent pas tant que le symbole Turbo n'est pas affiché.
- La température peut bien être réglée manuellement, mais ne sera active que lorsque les fonctions Super-congélation et Super-réfrigération seront déconnectées. Le symbole Turbo s'éteint aussitôt que l'un des modes (super-congélation ou super-réfrigération) soit manuellement ou automatiquement déconnecté.

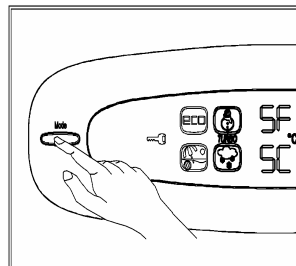

MODE VACANCES

Quand faut-il l'utiliser:

Lorsque vous partez en vacances et que vous n'utilisez que le compartiment de congélation.

Comment l'utiliser

- Enfoncez la touche de sélection du mode jusqu'à ce que le symbole Vacances s'allume.
- Lorsque en l'espace de 2 secondes aucune touche n'a été enfoncée, ce mode sera réglé. Le symbole clignote 5 fois et un bruit de bip répété résonne..
- Het vriescompartiment blijft actief overeenkomstig de ingestelde waarde.
- Dans ce mode, le segment chiffres "H" est affiché.
- Le compartiment de réfrigération est alors déconnecté. La barre de reproduction et le segment chiffres du compartiment de réfrigération ne fonctionnent pas.
- Le mode Vacances est déconnecté en sélectionnant encore une fois le symbole Vacances avec la touche de sélection du mode.
- L'appareil fonctionne à nouveau sur les valeurs réglées manuellement auparavant. S'il n'y a eu aucun réglage de température, alors l'appareil utilise les valeurs originales (compartiment congélation.: -16°C, compartiment de réfrigération.: +2 °C).

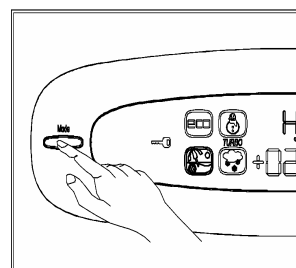

MODE ECONOMIE

Quand l'utiliser:

- Dans le mode sobre d'énergie Economie, l'appareil fonctionne conformément aux valeurs fixes réglées.
- Les deux compartiments fonctionnent normalement sur les valeurs réglées.

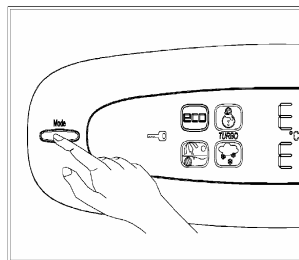

Comment l'utiliser:

- Appuyez sur la touche de sélection du mode jusqu'à ce que le symbole Economie s'allume.
- Lorsque en l'espace de 2 secondes aucune touche n'a été enfoncée, ce mode sera réglé. Le symbole clignote 5 fois et un bruit de bip répété résonne.
- Pendant ce mode, le symbole Economie s'allume et dans les segments chiffres des compartiments de congélation et de réfrigération, un «E» sera affiché. Les barres de reproduction sont éteintes.
- Les autres modes ne fonctionnent pas jusqu'à ce que ce mode soit déconnecté.

Le mode Economie sera déconnecté lorsque vous sélectionnez à nouveau le symbole Economie avec la touche de sélection du mode.

VERROUILLAGE ENFANTS

Le réfrigérateur est muni d'un système de verrouillage afin que les enfants ne puissent pas l'utiliser de manière incorrecte.

Réglage du verrouillage enfants

- Maintenez conjointement les touches «F» et «R» enfoncées pendant 5 secondes. Le symbole de verrouillage s'allume.

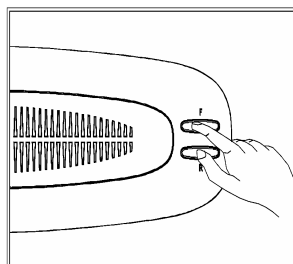

Déconnectez le verrouillage enfants

- Maintenez conjointement les touches «F» et «R» enfoncées pendant 5 secondes. Le symbole de verrouillage s'éteint à nouveau.

REMARQUE: *S'il y a une panne de courant, la fonction verrouillage enfant est automatiquement déconnectée.*

MODE ÉCONOMISEUR D'ÉCRAN

Quand utiliser?

Si vous ne voulez pas que le panneau de commande soit allumé pour consommer inutilement de l'énergie alors que vous n'avez encore effectué aucun réglage, vous pouvez activer ce mode.

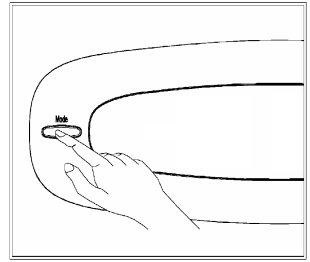

Comment utiliser?

- Lorsque vous appuyez et maintenez la touche Mode pendant 5 secondes, ce mode sera activé.
- Lorsque le mode est activé, si aucune touche n'est appuyée pendant 10 secondes, le panneau de commande s'éteindra.
- Si vous appuyez sur n'importe quelle touche lorsque le panneau de commande est éteint, les réglages en cours apparaissent à l'écran pour vous donner la possibilité d'effectuer les modifications souhaitées. Si vous n'annulez pas le mode Économiseur d'écran ou appuyez sur une touche pendant 10 secondes, le panneau de commande s'assombrit à nouveau.
- Pour annuler le mode Économiseur d'écran, appuyez et maintenez une nouvelle fois la touche Mode enfoncée pendant 5 secondes.
- Lorsque ce mode est activé, vous pouvez également activer la fonction Sécurité enfants.
- Si vous n'appuyez pas sur les touches pendant 10 secondes après activation de la fonction Sécurité enfants, le panneau de commande s'éteindra. Lorsque vous appuyez sur n'importe quelle touche après cette action, vous pouvez afficher les réglages précédents ainsi que la fonction Sécurité enfants activée, et vous pouvez annuler cette dernière fonction selon la description faite dans le mode en question ci-dessus.

REMARQUES CONCERNANT LES REGLAGES

- Les réglages de températures ne changent pas dans le cas de déchets de nourriture (si l'électricité est déconnectée ou si la fiche est retirée de la prise de courant). Le verrouillage enfant est déconnecté.
- Si vous connectez l'appareil pour la première fois, l'appareil devra d'abord fonctionner en continu pendant 24 heures, de sorte que la température soit assez basse pour un refroidissement adéquat de la nourriture. Pendant cette période de refroidissement, vous ne devez pas souvent ouvrir la porte et il est préférable de ne pas mettre trop de nourriture dans l'appareil.
- Ne faites aucun réglage avant que vous n'ayez accompli les réglages précédents.

REGLAGE DE LA TEMPERATURE DANS LE COMPARTIMENT DE CONGELATION

- Le segment chiffre affiche initialement la température de -16 °C.
- Appuyez une fois sur la touche "F".
- Après avoir appuyé une première fois, la barre de reproduction de la température du compartiment de congélation va clignoter. Si dans les 2 secondes vous appuyez à nouveau sur la touche «F», il sera affiché -18 °C
- A chaque étape, concernant la température, 4 bâtonnets supplémentaires de la barre de reproduction s'allument.
- A chaque pression sur la touche, la température baisse d'un degré (-16°C,-18°C, -20°C, -22°C, -24°C). Le segment chiffres et la barre de reproduction clignotent 5 fois et un bruit de bip répété résonne aussitôt que dans le segment chiffres -24°C est affiché. Si vous appuyez à nouveau sur la touche «F», la température revient à -16°C.
- Si l'appareil était réglé sur les modes Vacances, Super-congélation, Super-réfrigération ou Economie, avant que vous ne régliez la température, alors l'appareil continuera à fonctionner dans ce mode. Lorsque ce mode est déconnecté manuellement ou automatiquement, l'appareil continue à fonctionner sur les valeurs réglées.

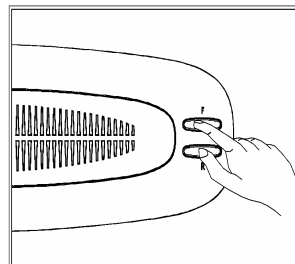

REMARQUE:** Si la température ambiante est > 38°C, alors le compartiment de congélation ne pourra pas être réglé sur les températures de -22°C et -24°C. Alors ce ne sont que les températures de -16°C, -18°C, -20°C qui sont possibles.

Température conseillé pour le compartiment de congélation

Barre des températures	Quand faut-il l'utiliser	Température intérieure du compartiment de congélation
4 bâtonnets	Pour stockage de petites quantités	-16 °C
8 ou 12 bâtonnets	Pour stockage de quantités moyennes	-18 °C ou -20 °C
16 ou 20 bâtonnets	Pour stockage de grandes quantités	-22 °C ou -24 °C

REGLAGE DES TEMPERATURES DU COMPARTIMENT DE REFRIGERATION

- Appuyez une fois sur la touche «R».
- Le segment chiffres affichage initialement la température de +2°C.
- Après que vous ayez appuyé une première fois, la barre de reproduction de la température du compartiment de réfrigération va clignoter. Si dans les 2 secondes, vous appuyez à nouveau sur la touche «R», le segment chiffres de +4°C est affiché.
- Avec chaque étape supérieure dans la température, 5 bâtonnets supplémentaires s'allument et le niveau de la température indique un niveau plus élevé (+2°C, +4°C, +6°C, +8°C). Le segment chiffres et la barre de reproduction clignotent 5 fois et un bruit de bip répété résonne aussitôt que +8°C est affiché.
- A chaque étape vers une température supérieure, 5 bâtonnets supplémentaires de la barre de reproduction s'allument
- Aussitôt que dans le segment chiffres +8°C est affiché et que vous enfoncez à nouveau la touche «R», la température revient à nouveau à +2°C.
- Si l'appareil était réglé sur les modes Vacances, Super-congélation, Super-réfrigération ou Economie, avant que vous n'ayez réglé la température, l'appareil continue à fonctionner dans ce mode. Lorsque ce mode est déconnecté, manuellement ou automatiquement, l'appareil continue à fonctionner sur les valeurs réglées.

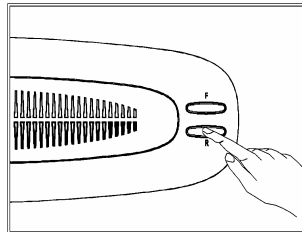

Températures conseillées pour le compartiment de réfrigération

Barre des températures	Quand faut-il l'utiliser	Températures intérieures du compartiment de réfrigération
5 bâtonnets	Pour stockage de grandes quantités	+2°C
10 ou 15 bâtonnets	Pour stockage de quantités moyennes	+4°C ou +6°C
20 bâtonnets	Pour stockage de petites quantités	+8°C

MODE DE DECONNEXION DES TEMOINS

- Si vous voulez déconnecter les témoins, vous pouvez choisir ce mode. Les témoins ne s'allument pas tant que ce mode reste réglé.

Régler ce mode:

- Maintenant les touches «F» et «R» simultanément enfoncées et ouvrez et fermez la porte du compartiment de congélation 3 fois pendant que vous avez les touches enfoncées.

Déconnecter ce mode:

- De la même manière, vous pouvez à nouveau déconnecter ce mode. Après 24 heures, l'appareil déconnecte ce mode automatiquement.

SECTION 4. RANGEMENT DES ALIMENTS

Compartiment réfrigérateur

- Régler le compartiment réfrigérateur au niveau de la barre graphique 5 sera suffisant pour les conditions normales.
- Pour réduire l'humidité et l'accumulation consécutive de grive, ne jamais placer des liquides dans des récipients non fermés à l'intérieur du réfrigérateur.
- Ne jamais placer des aliments chauds dans le réfrigérateur. Laissez-les refroidir à la température ambiante et placez-les dans le réfrigérateur de manière à permettre une circulation d'air convenable.
- Placez-y la viande et le poisson nettoyé (emballé dans des paquets ou dans des feuilles de plastique) qui seront consommés dans les deux jours.
- Les fruits et les légumes peuvent être placés directement dans le bac à légumes, sans être emballés.

Compartiment congélateur

- Régler le compartiment congélateur au niveau de la barre graphique 5 sera suffisant pour les conditions normales.
- Le congélateur est utilisé pour la conservation à long terme des aliments surgelés ou congelés, et pour fabriquer des glaçons.
- Ne placez pas des aliments frais et chauds sur les étagères de la porte du congélateur afin de les congeler. Ne l'utilisez que pour la conservation des aliments congelés.
- Ne pas placer d'aliments frais ou chauds près des aliments congelés. Ils pourraient les décongeler.
- Utilisez l'étagère de congélation rapide pour congeler les aliments préparés à la maison (et les aliments à congeler) plus rapidement en raison de la plus grande capacité de la salle de congélation.
- Lorsque vous congelez des aliments frais (viande, poisson et préparations), divisez-les en portions utilisables en une fois.
- Lorsque vous congelez les aliments frais, la quantité maximale d'aliment frais (en kg) qui peut être congelée en 24 heures est indiquée sur l'étiquette de l'appareil.
- Pour que la performance optimale de l'appareil atteigne la capacité de congélation maximale, tournez le bouton du thermostat du congélateur à la position maximale 24 heures avant l'introduction des aliments frais dans le congélateur.
- Après avoir introduit l'aliment frais dans le congélateur, 24 heures à la position max. est généralement suffisant ; vous n'avez pas besoin de régler le bouton du thermostat du congélateur à la position max.
- Attention ; afin d'économiser de l'énergie, lorsque vous congelez de petites quantités d'aliments, vous n'avez pas besoin de régler le bouton du thermostat du congélateur à la position max.

- **Pour stocker les aliments congelés** ; suivez toujours les instructions indiquées sur les emballages des aliments congelés et si aucune information n'est fournie, ne conservez pas les aliments plus de 3 mois après la date d'achat.
- **Lorsque vous achetez des aliments surgelés**, vérifiez qu'ils ont été congelés à des températures adéquates et que l'emballage est intact.
- Les aliments congelés doivent être transportés dans des emballages appropriés pour maintenir la qualité de la nourriture et doivent être replacés au congélateur le plus tôt possible.
- Si l'emballage d'un aliment congelé semble être humide et anormalement gonflé, il est probable qu'il a été stocké auparavant à une température non adéquate et que le contenu en a été altéré.
- **La durée de conservation des aliments congelés** dépend de la température ambiante, du réglage du thermostat, de la fréquence d'ouverture de la porte, du type d'aliment et de la durée de transport du magasin jusqu'à la maison. Respecter toujours les instructions d'utilisation figurant sur le conditionnement et ne dépassez jamais la durée de stockage indiquée.

SECTION 5. NETTOYAGE ET ENTRETIEN

- Débranchez l'appareil avant de le nettoyer.
- Ne versez pas d'eau dans l'appareil pour le nettoyer.
- Les compartiments réfrigérateur et congélateur doivent être nettoyés régulièrement à l'aide d'une solution de bicarbonate de soude et d'eau tiède.
- Nettoyez les accessoires séparément avec de l'eau savonneuse. Ne les lavez pas au lave-vaisselle.
- N'utilisez pas de produits abrasifs ni de détergents. Après lavage, rincez à l'eau claire et séchez avec soin. Vous pouvez alors rebrancher l'appareil (vos mains doivent être sèches).

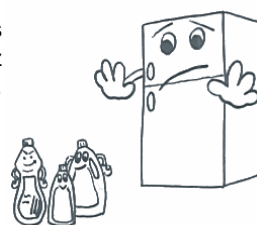
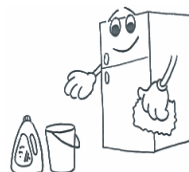
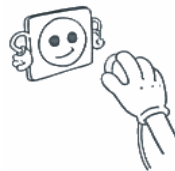

- Le condensateur doit être nettoyé à l'aide d'un balai au moins une fois par an, afin d'améliorer les performances de l'appareil et de réaliser des économies d'énergie.



LA PRISE DOIT ETRE DEBRANCHEE.

Dégivrage

- Le dégivrage s'effectue automatiquement lorsque l'appareil est en fonctionnement. L'eau de dégivrage est recueillie dans le bac d'évaporation et s'évapore automatiquement.

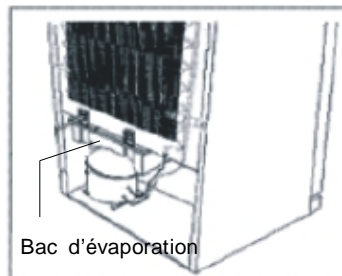

Remplacement de l'ampoule de l'éclairage du réfrigérateur et du congélateur

1. Débranchez l'appareil du réseau d'alimentation,
2. Enlevez le couvercle de l'éclairage du réfrigérateur avec un petit tournevis, et retirez ce couvercle. (A)
3. Echangez l'ampoule présente avec une nouvelle de ne pas plus que 15 W. (B)
4. Remettez le couvercle de l'éclairage et après avoir attendu pendant 5 minutes, rebranchez l'appareil. (C)

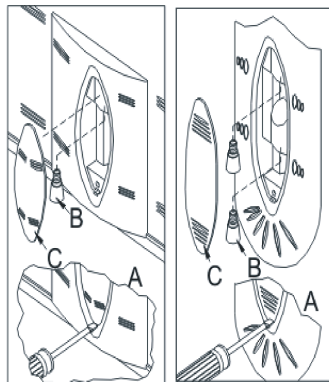

SECTION 6. TRANSPORT ET DEPLACEMENT

Transport et déplacement de l'appareil

- Vous pouvez conserver le carton et le polystyrène d'emballage.
- Si vous devez transporter l'appareil, attachez-le avec un tissu large ou une corde solide. Les consignes écrites sur le carton ondulé doivent être appliquées lors du transport.
- Avant de transporter ou de déplacer l'appareil, tous les accessoires (clayettes, bac à légumes, etc.) doivent être enlevés ou fixés avec de l'adhésif pour éviter qu'ils ne bougent.

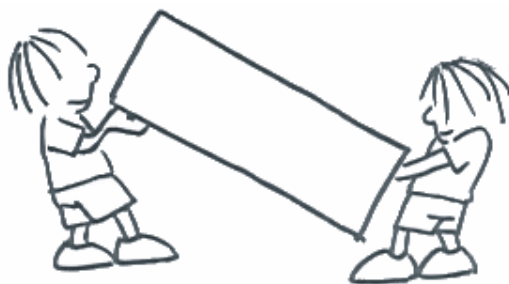

Changement du sens d'ouverture de la porte (Dans certains modèles)

Si vous souhaitez changer le sens d'ouverture de la porte, contactez le service après-vente local.

SECTION 7. AVANT D'APPELER LE SERVICE APRES-VENTE

PANNES	SIGNIFICATION	CAUSE	REMEDE
SR	Mention de panne	Une ou plusieurs pièces sont défectueuses ou le proces sus de réfrigération ne fonctionne pas bien	Prenez le plus rapidement possible contact avec un service d'entretien.
LF	La température du compartiment de congélation n'est pas assez froide.	Cette mention d'erreur apparaît surtout après qu'une coupure du courant ait eu lieu depuis un long moment.	<ol style="list-style-type: none"> 1. Ne congelez aucune nourriture dégelée et utilisez- la rapidement. 2. Réglez la température du compartiment de congélation sur une température plus froide ou connectez le mode Super-congélation jusqu'à ce que le compartiment atteigne la bonne température. 3. Ne mettez aucune nourriture fraîche jusqu'à ce que le problème soit résolu.
LC	La température du compartiment de réfrigération n'est pas assez froide.	La température idéale pour le compartiment de réfrigération est de +4 °C. Si ce message d'erreur apparaît, votre nourriture peut être détériorée.	<ol style="list-style-type: none"> 1. Réglez la température du compartiment de réfrigération sur une température plus froide ou connectez le mode Super-réfrigération jusqu'à ce que le compartiment atteigne la bonne température. 2. N'ouvrez pas trop souvent la porte jusqu'à ce que ce problème soit résolu.
LF et LC	Pas assez froid.	C'est une combinaison des pannes LF et LC	Ce message est affiché lorsque vous connectez l'appareil pour la première fois. Ce message disparaît aussitôt que les compartiments atteignent les températures normales.
HC	Le compartiment de réfrigération est trop froid	La nourriture commence à geler à cause d'une température trop basse.	<ol style="list-style-type: none"> 1. Contrôlez si le mode Super-réfrigération est actif. 2. Réglez la température du compartiment de réfrigération sur une valeur plus élevée.
LO PO	Voltage bas	Lorsque la tension livrée est inférieure à 170 V. L'appareil commute vers le mode de sécurité.	Ceci n'est pas une panne. Ce mode se charge que le compresseur ne soit pas à abimé. Ce message disparaît aussitôt que le voltage est à nouveau suffisant.

Le problème à l'origine d'un dysfonctionnement de votre réfrigérateur peut être mineur. Pour économiser du temps et de l'argent, procédez aux vérifications ci-dessous avant d'appeler un technicien.

Votre réfrigérateur ne fonctionne pas

Vérifiez :

- qu'il est branché,
- que l'interrupteur général de votre habitation n'est pas déconnecté,
- que le thermostat n'est pas positionné sur « 0 »,
- que la prise est adaptée. Pour ce faire, branchez un autre appareil sur la même prise.

Votre réfrigérateur ne fonctionne pas de façon optimale

Vérifiez :

- que vous ne l'avez pas surchargé,
- que les portes sont bien fermées,
- que le condensateur n'est pas couvert de poussière,
- que l'espace laissé derrière et sur les côtés de l'appareil est suffisant.

Votre appareil est bruyant :

La gaz de refroidissement qui circule dans le circuit de réfrigération peut parfois émettre un petit bruit même lorsque le compresseur ne fonctionne pas. Ne vous inquiétez pas, cela est tout à fait normal. Si vous entendez un bruit différent, vérifiez :

- que l'appareil est bien droit,
- que rien ne touche l'arrière,
- que le contenu de l'appareil ne vibre pas.

Recommandations

- Si vous n'utilisez pas l'appareil pendant une longue période (par exemple pendant les vacances d'été) débranchez-le, nettoyez-le et laissez la porte ouverte pour éviter la formation de moisissures et de mauvaises odeurs.
- Pour arrêter complètement l'appareil, débranchez-le de la prise murale (pour le nettoyer ou lorsque vous laissez les portes ouvertes).

SECTION 8. ELEMENTS ET COMPARTIMENTS DE L'APPAREIL

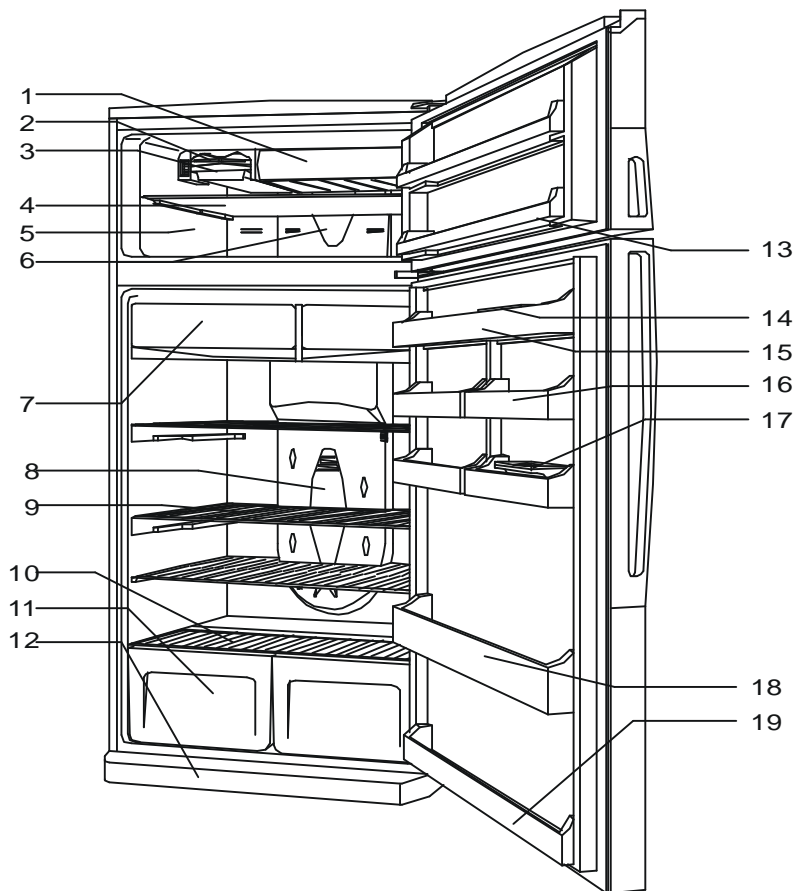

Cette présentation ne sert que de renseignement sur les parties de l'appareil, Celles-ci pourraient varier en fonction du modèle de l'appareil.

- | | |
|--|---|
| 1) COMP. DE CONGELATION RAPIDE | 10) COUVERCLE DES BACS A LEGUMES |
| 2) PLATEAU A GLAÇONS | 11) BAC A LEGUMES |
| 3) BAC A GLAÇONS | 12) PANNEAU DE PROTECTION |
| 4) CLAYETTE DU CONGELATEUR | 13) CASIERS DE LA CONTRE-PORTE DU CONGELATEUR |
| 5) COMPARTIMENT CONGELATEUR | 14) PLATEAU A ŒUFS |
| 6) BOITE/COUVERCLE DE L'ECLAIRAGE DU CONGELATEUR | 15) CASIER SUPERIEURE |
| 7) COMPARTIMENTS EXTRA FROIDS | 16) CASIER A ŒUFS |
| 8) BOITE/COUVERCLE DE L'ECLAIRAGE DU REFRIGERATEUR | 17) BAC AROMATIQUE |
| 9) CLAYETTES DU REFRIGERATEUR | 18) CASIER A BOUTEILLES |
| | 19) CASIER DE DESSOUS |